



CERRATO®

CHIUSURE METALLICHE

**PORTES CAVE
ET MULTI-USAGE**

Praticité et résistance qui défient le temps.

www.cerratospa.com

L'ENTREPRISE CERRATO

L'entreprise Cerrato aujourd'hui s'étend sur une superficie de 7.200 m² couverts, et peut compter sur 40 collaborateurs expérimentés et elle est parmi les premières entreprises italiennes dans le secteur des systèmes de fermeture métalliques avec couverture nationale et sièges de représentation commerciale à Rome, Milan et Turin.

L'histoire de l'entreprise Cerrato naît il y a cent ans, quand l'ancêtre Giovanni, un petit forgeron qui forgeait des serrures et des loquets, démarra l'activité, en développant ce savoir-faire qui alors se transmettait de père en fils. Dans les années 70, avec les frères Mario et Antonio, l'entreprise connut un développement important avec la transformation de la vieille activité de manipulation du fer en activité de production de systèmes de fermeture métalliques de tout genre.

Portes d'entrée, volets roulants et portes sont réalisés avec une technologie et une qualité supérieure au standard, des qualités confirmées par les nombreux clients qui au cours des années continuent à choisir les systèmes de fermeture métalliques Cerrato.

Aujourd'hui, l'entreprise a un nouveau visage, Orlando et Giovanni Cerrato, qui avec la même trempe que leur grand-père et leurs parents, continuent de gérer l'activité de façon innovatrice et exemplaire, après l'avoir transformée, en 2011, en **Cerrato Chiusure Metalliche S.p.A.** En 2013, l'entreprise s'est pourvue d'une installation de peinture qui permet de réaliser au sein de ses usines toutes les colorations possibles, en toute sécurité, avec une optimisation du temps et des coûts et ayant un impact environnemental minimum grâce à l'installation de récupération des poussières.

Le secret réside dans le dévouement.





PORTES CAVE ET MULTI-USAGE

Légères et fiables, les portes cave et multi-usages Cerrato, sont pensées pour la fermeture de petites pièces. Produit fiable, étudié pour résister dans le temps, approprié soit pour des pièces internes ou à l'extérieur. Les portes sont réalisées dans différents modèles, typologie et finitions pour répondre aux exigences les plus variées de notre clientèle.

TECHNOLOGIE ET FLEXIBILITÉ

- Flexibilité de production qui permet la réalisation des modèles Light et Strong, dans les versions "à pousser" et "à tirer" aussi pour dimensions en dehors du standard;
- Grande disponibilité de magasin qui permet une livraison rapide même pour les commandes avec de grands quantitatifs.

SÉCURITÉ

Même si elles sont légères et facile à utiliser, elles se révèlent des portes de discrète sécurité grâce aux différentes épaisseurs de tôle utilisées. Les traverses longitudinales garantissent au produit une extrême compacité. Les systèmes de fermeture supplémentaires (sur demande) garantissent une plus grande sécurité anti effraction.

SERVIZIO

L'entreprise Cerrato a ses propres référents directs dans toute l'Italie et garantit une assistance complète à ses clients à partir des données collectées sur le chantier jusqu'au **projet** personnalisé. La **pose en œuvre mécanique** est réalisée par un personnel autorisé avec expérience décennal dans le secteur; la pose en œuvre électrique est certifiée selon les réglementations en vigueur. La **livraison** et la **distribution**, soit verticales soit horizontales, effectuées avec ses moyens, ou par des transporteurs de confiance sont garanties en sécurité. Comme le prévoit la normative en vigueur (D.Lgs 81/08), on rédige, en accord avec le Responsable de la Sécurité du Client, le Plan Opérationnel de Sécurité (POS) en garantissant la cohérence avec le "Plan de Sécurité et Coordination" et l'application correcte des relatives procédures de travail. L'**assistance après-vente** est garantie dans les Cerrato Point, des points autorisés disloqués sur le territoire.

02



CERRATO POINT



VENDITA, INSTALLAZIONE E ASSISTENZA
CHIUSURE METALLICHE

www.cerratospa.com

MODÈLE
LIGHT



Cadre fixe constitué de profils opportunément façonnés, d'épaisseur 10/10, équipés d'ancrages.

Battant constitué par une mono tôle en zinc et da mono grecquée d'épaisseur 6/10 renforcée du côté interne par des traverses longitudinales.

PALETTE DES COULEURS
LIGHT ET STRONG

Colorations STANDARD



finition
ZINGUEE

Colorations EN OPTION



RAL
1013

RAL
6005

RAL
7035



RAL
8019

RAL
9002

RAL
9010

MODÈLE
STRONG



Cadre fixe constitué de profils opportunément façonnés, d'épaisseur 15/10, équipés d'ancrages.

Battant constitué par une mono tôle en zinc lisse d'épaisseur 10/10 renforcée du côté interne par des traverses longitudinales.

PALETTE DES COULEURS
MULTI-USAGES

Colorations STANDARD



couleur vantail
NCS 4020-B50G



couleur cadre
NCS 5020-B50G

Colorations EN OPTION



RAL
1013

RAL
1015

RAL
5010

RAL
5024

RAL
6000

RAL
7016

RAL
7024

RAL
7035



RAL
7038



RAL
8011



RAL
9001



RAL
9002



RAL
9010



RAL
9011



RAL
9016



RAL
9018

MODÈLE
MULTIUSO



Cadre fixe avec profils en tôle zinguée et vernie de type "Z" sur les 4 côtés pour rendre la porte réversible à l'ouverture droite-gauche. Equipé d'ancrages.

Battant constitué par une double tôle tambourinée avec une structure rigide interposée en fibre alvéolaire. Peinture, de série, avec poussières époxy-polyestère.



ACCESSOIRES ET IMPOSTE



IMPOSTE EN MAILLE EN ZINC

Au choix: 10x10 Fil 3 ou 20x20 Fil 4

04

ACCESSOIRES LIGHT ET STRONG



CHARNIERE PORTANTE

A deux ailes



SERRURE

Cylindre interchangeable et poignées interne et externe



CHAPEAU DE VENTILATION

Pour usage externe - ant pluie

ACCESSOIRES MULTI-USAGES



SERRURE ANTI-PANIQUE

Pour portes sorties de sécurité.



HUBLOT

Ronds ou rectangulaire avec verre stratifié 3+3 et joint en gomme noire EPDM.



GRILLE D'AERATION

En matériau plastique noir. Soit interne soit externe. Dimensions: 489x99 mm.



POIGNÉE INTERNE/EXTERNE

En nylon, noir, complète de plaque et cylindre type yale pour serrure standard.

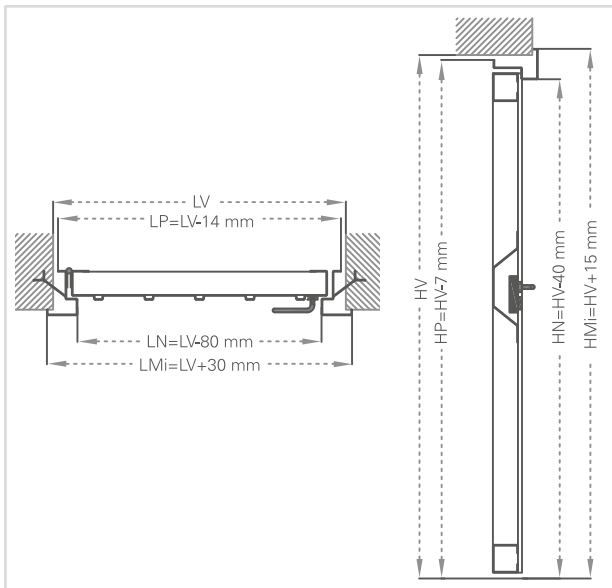

MODÈLE LIGHT - POUSSER

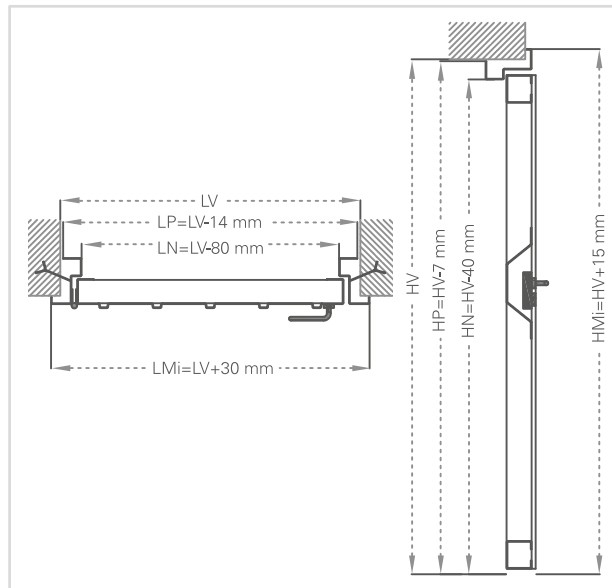

MODÈLE LIGHT - TIRER

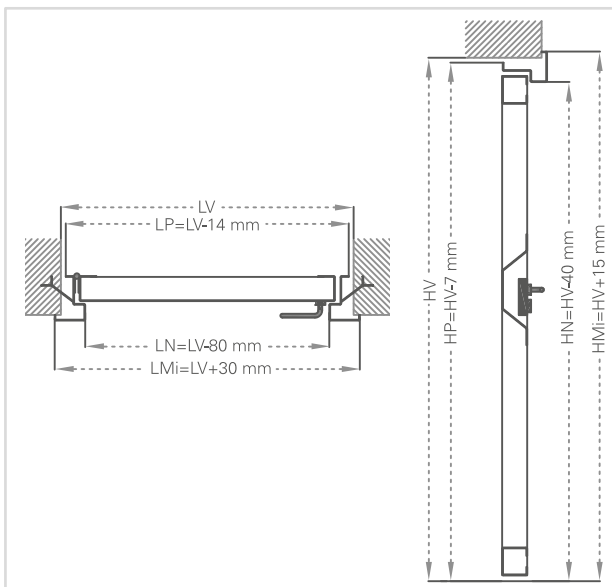

MODÈLE STRONG - POUSSER

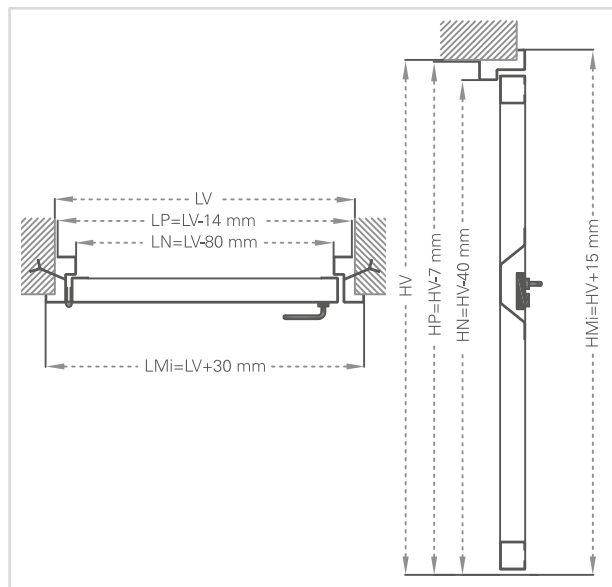

MODÈLE STRONG - TIRER

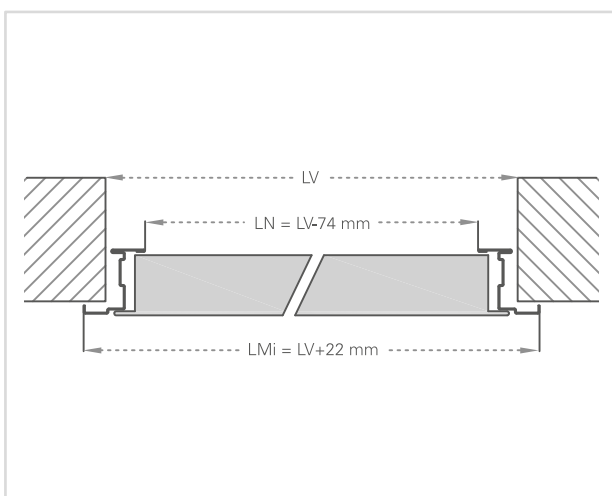

MODÈLE MULTI-USAGE - SECTION HORIZONTALE

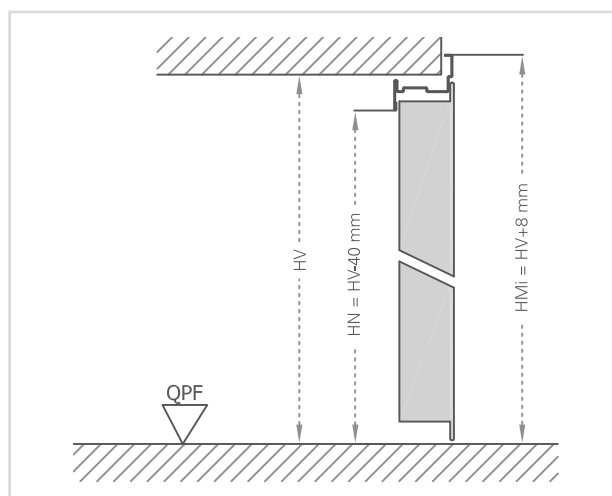

MODÈLE MULTI-USAGE - SECTION VERTICALE

LV = LARGEUR PIÈCE LP = LARGEUR PORTE LN = LARGEUR NETTE PASSAGE LMi = LARGEUR MAXIMUM ENCOMBREMENT
 HV = HAUTEUR PIÈCE HP = HAUTEUR NETTE PASSAGE HMi = HAUTEUR MAX ENCOMBREMENT



VOLETS ROULANTS

Solutions personnalisées pour valoriser et protéger les espaces.



PORTES À BASCULE

Robustesse et praticité optimisent l'espace.



PORTES D'ENTRÉE SECTIONNELLES

Un système moderne pour résidences de prestige.



PORTES À GRILLE RETRACTIBLE

Protection avec le maximum de visibilité.









PORTES CAVE ET MULTI-USAGE







Solutions certifiées pour garantir isolation et sécurité.



LIGNE **RESIDENTIELLE**

-  VOLETS ROULANTS
-  PORTES À BASCULE
-  PORTES D'ENTRÉE SECTIONNELLES
-  PORTES À GRILLE RETRACTIBLE
-  PORTES CAVE ET MULTI-USAGE
-  PORTES ET PORTES D'ENTRÉE COUPE-FEU

LIGNE **INDUSTRIELLE**

-  VOLETS ROULANTS
-  PORTES D'ENTRÉE PLIANTES
-  PORTES D'ENTRÉE SECTIONNELLES
-  PORTES D'ENTRÉE COULISSANTES
-  SORTIES DE SECOURS
-  PORTES ET PORTES D'ENTRÉE COUPE-FEU



*La façon la plus intelligente
et sûr de protéger vos frontières.*